

143x210mm

EDL-12L
EDL-20L



-
- RU • Осушитель воздуха
- Инструкция по эксплуатации
- KZ • Ауа құрғатқышы
- Пайдалану жөніндегі нұсқаулық

Наполните вашу
жизнь комфортом



Найти электронную инструкцию
и обратиться за техподдержкой
вы можете по ссылке
www.home-comfort.com

 **Electrolux**

СОДЕРЖАНИЕ

1. ПРАВИЛА БЕЗОПАСНОСТИ.....	3
2. НАЗНАЧЕНИЕ.....	4
3. УСТРОЙСТВО ПРИБОРА.....	4
4. СЕНСОРНАЯ ПАНЕЛЬ УПРАВЛЕНИЯ.....	5
5. ТАБЛИЦА ЗНАЧЕНИЙ И ПОШАГОВОЕ УПРАВЛЕНИЕ.....	6
6. ПОЛЕЗНЫЕ СОВЕТЫ И РЕКОМЕНДАЦИИ ПО ЭКСПЛУАТАЦИИ.....	8
7. НАКОПЛЕНИЕ ВЫГОД ДЛЯ КАЖДОГО ПОЛЬЗОВАТЕЛЯ.....	9
8. ПОДГОТОВКА ПРИБОРА К РАБОТЕ.....	10
9. ЭКСПЛУАТАЦИЯ ПРИБОРА.....	10
10. УХОД И ОБСЛУЖИВАНИЕ.....	10
11. ПОИСК И УСТРАНЕНИЕ НЕИСПРАВНОСТЕЙ.....	11
12. ОСОБЕННОСТИ РАБОТЫ ОСУШИТЕЛЯ, КОТОРЫЕ НЕ ЯВЛЯЮТСЯ НЕИСПРАВНОСТЬЮ:.....	12
13. РАСШИФРОВКА КОДОВ ОШИБОК, ОТОБРАЖАЕМЫХ НА ДИСПЛЕЕ ПРИБОРА.....	13
14. ТЕХНИЧЕСКИЕ ХАРАКТЕРИСТИКИ.....	13
15. СРОК ЭКСПЛУАТАЦИИ.....	13
16. ТРАНСПОРТИРОВКА И ХРАНЕНИЕ.....	13
17. УТИЛИЗАЦИЯ ПРИБОРА.....	13
18. ДАТА ИЗГОТОВЛЕНИЯ.....	14
19. ГАРАНТИЯ.....	14
20. КОМПЛЕКТАЦИЯ.....	14
21. СЕРТИФИКАЦИЯ ПРОДУКЦИИ.....	14
22. ГАРАНТИЙНЫЙ ТАЛОН.....	30

МЫ ДУМАЕМ О ВАС

Благодарим вас за приобретение прибора Electrolux. Вы выбрали изделие, за которым стоят десятилетия профессионального опыта и инноваций. Уникальное и стильное, оно создавалось с заботой о вас. Поэтому когда бы вы ни воспользовались им, вы можете быть уверены: результаты всегда будут превосходными. Добро пожаловать в Electrolux!

Обозначения:



Внимание / Важные сведения по технике безопасности



Общая информация и рекомендации

Примечание:

В тексте данной инструкции осушитель воздуха может иметь следующие технические названия, как осушитель, прибор, устройство, аппарат.

**Примечание:**

1. Если поврежден кабель питания, он должен быть заменен производителем или авторизованной сервисной службой или другим квалифицированным специалистом во избежание серьезных травм.
2. После установки осушителя электрическая вилка должна находиться в доступном месте.
3. Производитель оставляет за собой право без предварительного уведомления покупателя вносить изменения в конструкцию, комплектацию или технологию изготовления изделия с целью улучшения его свойств.
4. В тексте и цифровых обозначениях инструкции могут быть допущены опечатки.
5. Если после прочтения инструкции у Вас останутся вопросы по эксплуатации прибора, обратитесь к продавцу или в специализированный сервисный центр для получения разъяснений.
6. На изделии присутствует техническая этикетка, на которой указаны технические характеристики и другая полезная информация о приборе.

**Данное устройство
заполнено
хладагентом R290.**

- Техническое обслуживание (исключая чистку пылевых фильтров) и ремонт осушителя, работающего на хладагенте R290 должно осуществляться в специализированных сервисных центрах после проверки на безопасность устройства, чтобы минимизировать риск возникновения опасных инцидентов.
- Экологически безопасный хладагент R290. Относится к группе ГФУ (HFC). Потенциал разрушения озона ODP = 0, потенциал глобального потепления GWP = 3. Нетоксичен.

Правила безопасности

Прибор должен подключаться к отдельному источнику электропитания 220–240 В, 50 Гц. Подключать к этому источнику другие приборы не допускается.

Перед началом чистки или технического обслуживания, а также при длительном перерыве в работе отключите прибор и извлеките вилку из розетки.

Во избежание утечек воды, сильного шума и т. п. установите прибор на ровной поверхности.

Перед воздухозаборным и воздуховыпускным отверстиями прибора оставьте свободное пространство шириной не менее 30 см.

Для обеспечения высокой эффективности осушения закрывайте окна и двери обслуживаемого помещения. Окна и двери следует открывать только для проветривания помещения.

При перемещении прибора соблюдайте особую осторожность. Не ударяйте и не наклоняйте его, не допускайте его падения.

Во избежание поражения электрическим током замену поврежденного кабеля электропитания должны проводить только квалифицированные специалисты сервисного центра.

Испаритель осушителя размораживается в автоматическом режиме, при эксплуатации в помещении при температуре ниже +18 °С. Процесс разморозки автоматически запускается каждые 25 минут и занимает около 5 минут. Функция осушения воздуха на время разморозки испарителя может прерываться. Пожалуйста, не отключайте осушитель от сети электропитания, при выполнении процесса разморозки испарителя.

Прибор в процессе осушения воздуха выделяет тепло. В зависимости от размера

помещения, температура воздуха может увеличиваться на величину от 1 до 4 °С.



- Во избежание возникновения пожара, либо поражения электрическим током, а также повреждения осушителя, необходимо защитить прибор от воздействия водных брызг и попадания внутрь капель воды и других жидкостей.
- Не подключайте и не отключайте осушитель от электрической сети, вынимая вилку из розетки, используйте кнопку ВКЛ/ВЫКЛ .
- Не засовывайте посторонние предметы в воздухозаборные решетки осушителя. Это опасно, т.к. вентилятор вращается с высокой скоростью.
- Не позволяйте детям играть с осушителем.

Назначение

Осушители EDL предназначены для работы в бытовых помещениях. Приборы имеют широкий функционал:

- избавят дом от излишней влаги;
- восстановят оптимальный уровень влажности;
- очистят воздух от вредных примесей и неприятных запахов.

Осушитель Electrolux: обычные задачи теперь решаются необычайно просто и быстро. Больше информации о функциях прибора смотрите дальше в инструкции.

Устройство прибора

1. Сенсорная панель управления.
2. Выход воздуха.
3. Приток воздуха.
4. Ручки для перемещения прибора.
5. Бак для сбора конденсата.
6. Патрубок для подключения шланга для непрерывного отвода конденсата.
7. Цветовой индикатор текущего уровня влажности:
 - Красный цвет - 70% и более;
 - Зеленый цвет - 50% - 70%;
 - Синий цвет - 50% или менее.

Лицевая сторона



Рис. 1

Тыльная сторона

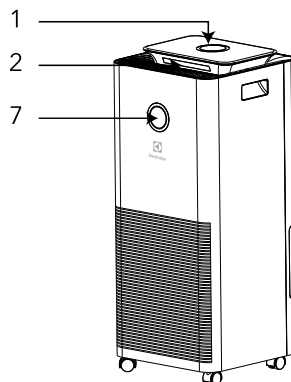

Рис. 2

Сенсорная панель управления





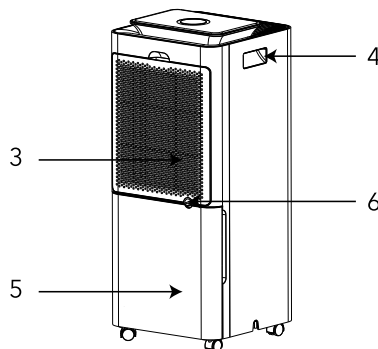





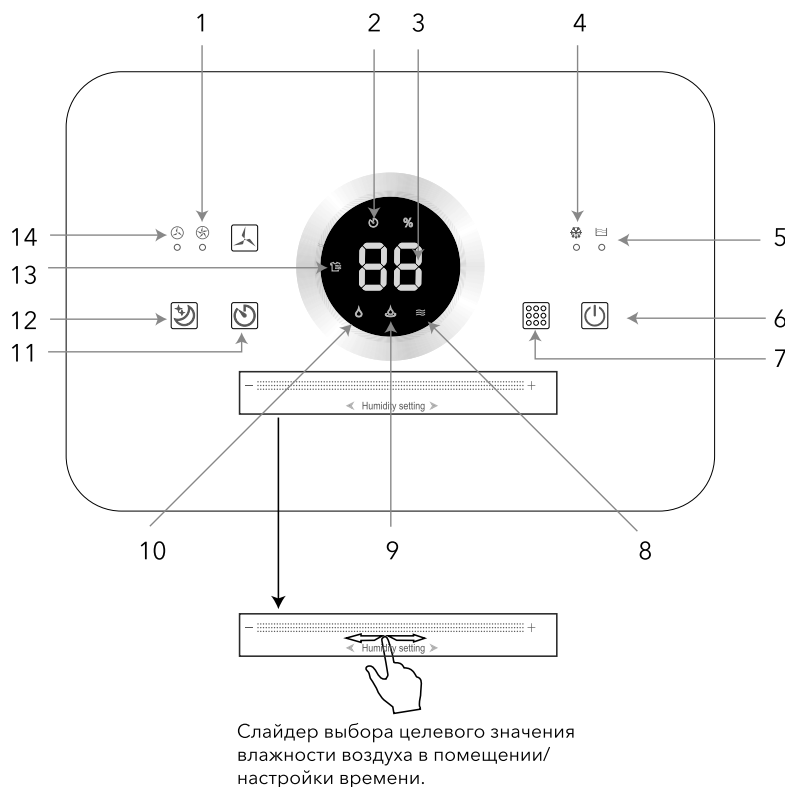















Рис. 3

- | | |
|--|---|
| <ol style="list-style-type: none"> 1. Высокая скорость вентилятора. 2. Индикатор работы устройства по таймеру. 3. Индикация текущего значения влажности воздуха в помещении. 4. Режим разморозки. 5. Бак для сбора конденсата полон. 6. Включение/выключение. 7. Выбор режима работы осушителя. 8. Режим вентиляции/очистки воздуха. | <ol style="list-style-type: none"> 9. Непрерывное осушение воздуха. 10. Режим осушения воздуха до заданного % влажности. 11. Включения работы устройства по таймеру. 12. Ночной режим работы. 13. Режим сушки вещей. 14. Низкая скорость вентилятора. |
|--|---|

Таблица значений и пошаговое управление

КЛАВИША	ВАШИ ЗАДАЧИ	ВАШИ ДЕЙСТВИЯ	РЕЗУЛЬТАТ НА ДИСПЛЕЕ ОСУШИТЕЛЯ
	Включение/ Выключение	Включить/Выключить прибор. При включении осушителя загорается индикатор осушения	
	Установить желаемый % влажности в помещении	Установка желаемого значения влажности в диапазоне от 30% до 80%.	
	Включить режим очистки воздуха и вентиляции	Последовательное нажатие на кнопку "Режим работы" до отображения на дисплее значка	
	Изменение скорости вращения вентилятора	Одно нажатие – вентилятор работает на максимальной скорости.	 Горит соответствующий индикатор
		Второе нажатие – вентилятор работает на минимальной скорости.	 Горит соответствующий индикатор
	Включить режим осушения воздуха до заданного % влажности	Последовательное нажатие на кнопку "Режим работы" до отображения на дисплее значка	
	Включить режим непрерывного осушения воздуха	Последовательное нажатие на кнопку "Режим работы" до отображения на дисплее значка	
	Включить режим сушки белья	Последовательное нажатие на кнопку "Режим работы" до отображения на дисплее значка	
	Установка таймера только на продолжитель- ность работы осушителя	Установить период работы осушителя в диапазоне от 0-24 часов с помощью слайдера	

КЛАВИША	ВАШИ ЗАДАЧИ	ВАШИ ДЕЙСТВИЯ	РЕЗУЛЬТАТ НА ДИСПЛЕЕ ОСУШИТЕЛЯ
	Включить ночной режим работы осушителя	Нажать на кнопку "Ночной режим". После нажатия на кнопку осушитель переходит в режим с минимальной скоростью работы вентилятора.	
Значение функций, которые работают в автоматическом и заданном режимах и всегда отображаются на дисплее			
В процессе работы осушителя цветовой индикатор на фронтальной панели отображает текущий уровень влажности в помещении: •Красный цвет - 70% и более; •Зеленый цвет - 50% - 70%; •Синий цвет - 50% или менее.	Отображается во время работы прибора.		
Заданный уровень влажности	Отображается во время работы прибора		
Разморозка	Отображается во время работы прибора в режиме оттаивания. Это необходимая защитная функция прибора при температуре воздуха ниже 12 °С; использовать прибор при температуре ниже 5 °С не рекомендуется.	 Горит соответствующий индикатор	
Индикатор заполненности бака конденсатом*	Отображается в то время, когда бак полностью заполнен конденсатом. Индикатор гаснет после слива конденсата.	 Горит соответствующий индикатор	

* Конденсат – это вода, собранная устройством в процессе осушения воздуха и одежды.

Полезные советы и рекомендации по эксплуатации

Как устранить

избыточную влагу в доме

Проблемы избыточной влажности чаще всего возникают в ванной комнате, а в регионах с повышенной влажностью воздуха (например, у моря) и во всем доме. Последствия очевидны — на стенах и потолке появляется плесень, а воздух наполняется неприятным запахом. Распространенными негативными последствиями появления плесени являются заболевания верхних дыхательных путей, астма, пневмония, синусит, сухой кашель, кожные высыпания, расстройство желудка, головные боли, носовые кровотечения. С проблемой плесени принято бороться кардинально — с помощью ремонта, но осушитель готов остановить стихийное бедствие в вашем доме. Вы сразу заметите результат его работы: полный бак влаги — как раз та коварная повышенная влажность, которая может испортить здоровый микроклимат и свежий ремонт вашего дома.

Оптимальный уровень влажности в доме

Обратите внимание на классификацию уровней относительной влажности воздуха в помещении:

- 20% и ниже — экстремально низкая;
- 30-40% — низкая;
- 40-55% — оптимальная;
- 60-65% — повышенная;
- 70-75% — высокая;
- 80% и выше — экстремально высокая.

Теперь у вас сразу возникнет вопрос:

а как же осушитель, запрограммированный высушивать воздух и одежду, сохранит оптимальную влажность в доме? Работая в режиме осушения воздуха, прибор прекратит выполнение этой задачи, когда достигнет уровня заданной влажности, а после самостоятельно отключится. Работа осушителя возобновится тогда, когда уровень влажности вновь будет высоким.

Выполнение задач по заданному графику

Высокоорганизованным, экономным и занятым людям крайне важно, чтобы все работало по заданному графику, без лишних затрат и дополнительного контроля. Представьте ситуацию: вам необходимо просушить одежду в то время, когда вы будете на работе,

чтобы к вашему возвращению мокрое белье не мешало выполнению других домашних дел. В целях экономии электроэнергии многие семьи включают электроприборы в ночное время суток, используя выгоду низкого «ночного» тарифа на электроэнергию. Мы наделили осушитель такой функцией, а также установили таймер для вашего удобства.

Как очистить воздух в доме

Если вы задумываетесь об очистке воздуха в доме, осушитель поможет вам в этом. В первую очередь его необходимо использовать в комнатах, где Вы проводите наибольшее количество времени: спальня, детская, гостиная, кухня. При открытых окнах в комнату с воздухом поступает большое количество вредных примесей. Процесс приготовления еды также оставляет запахи, с которыми хотелось бы расстаться. В осушителе установлен моющийся противопылевой фильтр грубой очистки, который значительно снизит концентрацию взвешенных частиц в выходящем потоке воздуха. Продолжительность эффективного использования фильтра зависит от степени загрязнения воздуха в помещении. Осушитель поможет вам дышать только чистым воздухом.

Функция непрерывного дренажа конденсата.

Осушитель опционально может работать в режиме непрерывного отвода конденсата, без использования бака. Данный режим позволит использовать осушитель в режиме максимальной производительности 24 часа в сутки. В комплекте есть сливной шланг длиной 0,3 метра. К нему можно подключить удлинительный шланг соответствующего диаметра, с подключением к канализации, либо вывести шланг на улицу.

Экологически безопасный хладагент R290.

Относится к группе ГФУ (HFC). Потенциал разрушения озона ODP = 0, потенциал глобального потепления GWP = 3. Характеризуется низкой стоимостью и нетоксичен. Для сравнения у хладагента R134a потенциал глобального потепления GWP = 1300.

Ночной тариф — управление энергозатратами

С появлением каждого нового электроприбора в доме, вы сразу начинаете считать энергозатраты. И несмотря на то, что полезность приборов очевидна, вам бы не хотелось

тратить большие деньги за электроэнергию. Эффективным методом экономии стало использование «ночного тарифа». И получается, что часть бытовых задач с использованием электроприборов вам выгоднее решать ночью. Установите таймер на ночное время суток, и все поставленные задачи будут решены в режиме экономии семейного бюджета.

Одежда после сушки как новая

Осушитель устанавливает в вашем доме традицию быстрой, качественной и бережной сушки одежды. Вы смело можете оставить в прошлом ситуации, когда:

- вещи сохли очень долго (традиционная сушка);
- сушильные барабаны портили качественную одежду и белье, а шерстяные вещи «садились».

Когда осушитель работает в режиме «Сушки одежды»:

- вещи сохнут быстро;
- одежда не мнется (поток воздуха расправляет складки);
- белье сохраняет свою структуру (поток воздуха создает деликатную сушку).

Осушитель станет главным бытовым прибором в зимнее время года и дождливую погоду. Если Вы занимаетесь зимними видами спорта или просто любите прокатиться с детьми с горки и поиграть в снежки, то наверняка по возвращении домой задумываетесь, сколько времени нужно, чтобы просушить всю одежду и обувь?

А если кто-то из вас забыл дома зонтик и вернулся насквозь мокрый? На эти вопросы будет один ответ: включайте осушитель в режиме «Сушка одежды» и через 3-4 часа вся одежда вновь станет сухой».



Осушитель не должен подвергаться попаданию на него водяных капель, потока воды и каких либо жидкостей.

Запрещается:

- размещать на панели прибора мокрые и влажные вещи: прибор должен находиться на расстоянии не менее 60 см от объектов сушки, влажных предметов;
- размещать прибор таким образом, чтобы на его панель управления и жалюзи попадали

дали капли воды или другой жидкости, падающие вертикально (например, капающая вода с потолка);

- размещать прибор на мокром полу;
- принимать душ рядом с работающим прибором;
- выполнять какие-либо другие действия, в процессе которых вода или другие жидкости могут попасть на прибор.

Накопление выгод для каждого пользователя

Экономит:

Время:

- быстрая сушка одежды;
- быстрое осушение воздуха.

Электроэнергию:

- возможность работы прибора в ночное время (экономный тариф);
- в 3 раза экономичнее электрического осушения (при использовании тепловентиляторов, сушильных машин).

Место:

- компактный размер прибора.

Сохраняет и бережет:

- одежду;
- ремонт в доме (предотвращает появление плесени);
- оптимальный уровень влажности;
- чистоту воздуха;
- тишину.

Обеспечивает надежность и безопасность:

- авторестарт при отключении электричества;
- защита от протечки;
- кронштейны для наматывания кабеля;
- не имеет острых углов.

Создает удобство эксплуатации:

- установка времени работы по таймеру (включение/отключение);
- автоматический отвод конденсата;
- автоматический режим работы в зависимости от уровня влажности;

Мобильный:

- передвигается посредством колесиков;
- имеет удобные ручки для перемещения прибора;
- компактный размер.



Универсальный:

- использование на кухне, в гостиной, детской, прихожей, лоджии (балконе), в домашней бане и т.д.

Создает и сохраняет здоровую атмосферу:

- очистка воздуха от пыли и взвешенных частиц.

Подготовка прибора к работе

1. Вставьте вилку сетевого кабеля прибора в розетку сети электропитания с соответствующими параметрами. Нажмите кнопку ВКЛ / ОТКЛ .
2. Убедитесь, что бак установлен правильно. Если бак заполнен водой или неправильно установлен, то высветится индикатор заполненности бака .
3. Для отключения прибора повторно нажмите кнопку ВКЛ / ОТКЛ. (При кратковременном отключении вилку из розетки вынимать не нужно) .



Эксплуатация прибора**Слив конденсата**

Рис. 4. Удобное извлечение наполненного конденсатом бака.

1. При заполнении бака высвечивается индикатор . Прибор отключается.
2. Не извлекайте бак при работающем приборе. Это может привести к протечке воды.
3. Удерживая бак двумя руками, потяните его на себя и полностью

извлеките его из корпуса прибора.

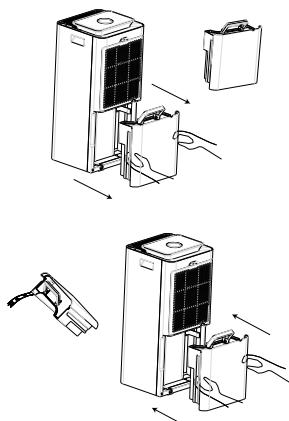
4. Слейте воду и очистите бак, затем установите его в исходное положение.
5. Прибор включится только в том случае, если бак установлен правильно.

Непрерывный отвод конденсата (без использования бака)

Рис. 5. Правильная установка и расположение шланга для отвода конденсата.

Если у вас есть возможность отводить конденсат в канализацию, либо на улицу, можно не использовать бак для сбора конденсата. Для этого используйте шланг с внутренним диаметром 17 мм.

1. Откройте заглушку, расположенную на боковой (или задней) панели прибора, затем вставьте в отверстие шланг и подсоедините его к патрубку.
2. Шланг должен быть проложен ровно, без изгибов (Рис. 5).
3. Обеспечьте сток конденсата.

Уход и обслуживание

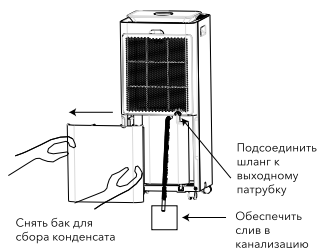
- На воздухозаборной и воздуховыпускных решетках может скапливаться пыль, поэтому регулярно проводите чистку прибора.
- Для чистки используйте мягкую хлопчатобумажную ткань, смоченную в теплом мыльном растворе.
- Во избежание повреждения прибора и поражения электрическим током не лейте на него воду.

При загрязнении воздушного фильтра пылью уменьшается расход воздуха, и снижается производительность прибора. Рекомендуется проверять и чистить

фильтры каждые 2 недели. Перед чисткой, во избежание поражения электрическим током, обязательно отключайте прибор от электросети.

Для проведения чистки выполните все указанные на рис. 6 действия:



Рис. 6. Откройте декоративную решетку. Проведите чистку фильтров. Установите решетку на место.

Автоматическая защита компрессора

Компрессор включается с задержкой 3 минуты после отключения (функция защиты от частых пусков). То есть, если включить прибор сразу же после отключения, то он начнет работать на осушение только через 3 минуты.

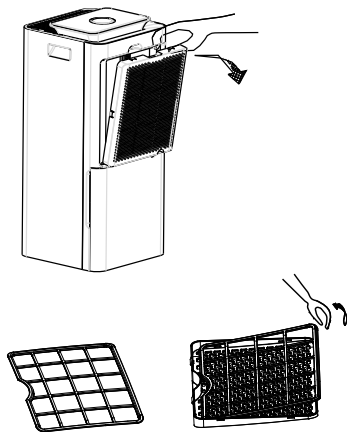

Прибор корректно работает в диапазоне температур от +5 °С до +32 °С. Использовать прибор при температуре ниже +4 °С не рекомендуется.

Монтаж

Во избежание протечек воды, сильного шума и т.п. установите прибор на ровной поверхности.

Перед воздухозаборным и воздуховыпускным отверстиями прибора оставьте свободное пространство шириной не менее 30 см.

Перемещение прибора

1. Перед перемещением прибора отключите его, извлеките вилку из розетки и слейте воду из бака.
2. Для перемещения прибора из комнаты в комнату предусмотрены ролики.
3. Перед включением прибора убедитесь, что бак установлен правильно.

Перед длительным перерывом в работе

1. Очистите и высушите бак.
2. Очистите фильтр, воздухозаборную и воздуховыпускную решетки.
3. Накройте чем-либо прибор, защитив его от попадания пыли. Храните прибор в сухом и прохладном месте.

Продолжительное использование

При продолжительном использовании прибора комнатная температура может подняться на 1–4 °С.

Поиск и устранение неисправностей



Если устранить неисправность не удалось, обратитесь в сервисный центр. Не пытайтесь самостоятельно ремонтировать прибор.

Неисправность	Причина	Способ устранения
Прибор не работает	1. Отключено электропитание	Включите электропитание
	2. Вилка не подключена к розетке	Вставьте вилку в розетку
	3. Бак неправильно установлен или заполнен водой	Слейте воду и правильно установите бак
	4. Сработала защита от замораживания	По окончании цикла оттаивания авто-матически включится режим осушения
Недостаточная производительность	1. Засорен фильтр	Промойте фильтр
	2. В помещении открыты окна и двери	Закройте окна и двери
	3. Наличие посторонних предметов возле воздуховыпускного или воздухозаборных отверстий	Уберите посторонние предметы от воздуховыпускного или воздухозаборных отверстий
Сильный шум	1. Прибор неустойчиво установлен	Правильно установите прибор
	2. Засорен фильтр	Очистите фильтр
Осушитель прекратил работать	Температура в помещении выше или ниже допустимого диапазона функционирования прибора от +5 до +32°C	Осушитель автоматически включится при достижении температуры в комнате допустимого диапазона.
Медленно сохнут влажные вещи	Температура в помещении близка к нижнему допустимому значению	Влажные вещи могут медленно сохнуть при низкой температуре в помещении

Особенности работы осушителя, которые не являются неисправностью:

1. Периодические остановки в процессе работы осушителя.

Причина: периодически запускается функция разморозки. Во время разморозки функция осушения временно приостанавливается.

2. Низкая производительность осушения.

Причина: производительность осушения снижается вместе с понижением температуры в помещении и снижением% влажности. Смотрите график зависимости производительности прибора от окружающих условий в помещении.

3. Влажность в помещении не снижается.

Причины: Площадь обслуживаемого помещения существенно больше рекомендуемой; окна и двери в помещении открыты; осушитель работает в одном помещении вместе с другими приборами, выделяющими водяной пар (например паровой обогреватель, вертикальный отпариватель для одежды и т.д.).

4. Неприятный запах.

Причины: Источником запаха могут быть стены, фурнитура или другие предметы интерьера помещения где работает осушитель.

5. Осушитель издает различные звуки в процессе работы.

Причины: звук может быть следствием движения хладагента и автоматически прекратится или станет существенно тише после перехода устройства в штатный режим работы.

6. Наличие воды в баке для сбора конденсата.

Причины: каждое устройство проходит ряд контрольных тестов на заводе перед отгрузкой на склад, в результате небольшое количество воды остается в трубке ведущей от испарителя к баку для сбора конденсата.

7. Загорелся индикатор FULL.

Причины: когда бак для сбора конденсата полностью наполнен водой. загорается индикатор FULL, для напоминания о необходимости слить воду для продолжения работы.

Расшифровка кодов ошибок, отображаемых на дисплее прибора

Осушители воздуха имеют встроенную систему самодиагностики.

В случае обнаружения какой-либо неисправности на дисплее осушителя высветится код ошибки.

Код ошибки	Причина	Способ устранения
E2	Обрыв, либо короткое замыкание датчика температуры теплообменника	Обратитесь в ближайший сервисный центр

Технические характеристики

Параметр / Модель	EDL-12L	EDL-20L
Производительность по осушению, л/сут.	12	20
Объем бака, л	2,5	3,5
Напряжение питания, ~В/Гц	220-240~50	220-240~50
Номинальный ток, А	1,26	1,91
Номинальная мощность, Вт	210	420
Хладагент, г	R290	R290
Циркуляция воздуха, м ³ /ч	120	190
Уровень шума, дБ (А)	42	48
Размеры прибора (Ш×В×Г), мм	250×460×250	262×618×262
Размеры упаковки (Ш×В×Г), мм	284×528×284	312×665×312
Вес (нетто/брутто), кг	10/11	13/14,5

*Максимальная производительность достигается при влажности воздуха 80% и температуре +30 °С.

Срок эксплуатации

Срок эксплуатации прибора составляет 10 лет при условии соблюдения соответствующих правил по установке и эксплуатации.

Транспортировка и хранение

Прибор должен храниться в упаковке изготовителя в закрытом помещении при температуре от + 4 до + 40 °С и относительной влажности до 85% при температуре 25 °С. Транспортирование и хранение прибора должно соответствовать указаниям манипуляционных знаков на упаковке.

Утилизация прибора

По истечении срока службы прибор должен подвергаться утилизации в соответствии с нормами, правилами и способами, действующими в месте утилизации.

Не выбрасывайте прибор вместе с бытовыми отходами.

По истечении срока службы прибора, сдавайте его в пункт сбора для утилизации, если это предусмотрено нормами и правилами вашего региона. Это поможет избежать возможных последствий на окружающую среду и здоровье человека, а также будет способствовать повторному использованию компонентов изделия. Информацию о том, где и как можно утилизировать прибор можно получить от местных органов власти.

МАЗМҰНЫ

1. ҚАУІПСІЗДІК ЕРЕЖЕЛЕРІ.....	17
2. МАҚСАТЫ.....	18
3. АСПАПТЫҢ ҚҰРЫЛЫМЫ.....	18
4. СЕНСОРЛЫҚ БАСҚАРУ ТАҚТАСЫ.....	19
5. МӘНДЕР КЕСТЕСІ ЖӘНЕ ҚАДАМДЫҚ БАСҚАРУ.....	20
6. ПАЙДАЛЫ КЕҢЕСТЕР МЕН ПАЙДАЛАНУ ЖӨНІНДЕГІ ҰСЫНЫСТАР.....	22
7. ӘР ПАЙДАЛАНУШЫҒА ПАЙДА ЖИНАУ.....	23
8. АСПАПТЫ ЖҰМЫСҚА ДАЙЫНДАУ.....	24
9. АСПАПТЫ ПАЙДАЛАНУ.....	24
10. КҮТІМ ЖӘНЕ ҚЫЗМЕТ КӨРСЕТУ.....	24
11. АҚАУЛЫҚТАРДЫ ІЗДЕУ ЖӘНЕ ЖОЮ.....	25
12. ОҚҰРҒАТҚЫШТЫҢ ЖҰМЫСЫНЫҢ АҚАУЫ БОЛЫП ТАБЫЛМАЙТЫН ЕРЕКШЕЛІКТЕРІ.....	26
13. АСПАП ДИСПЛЕЙІНДЕ КӨРСЕТІЛЕТІН ҚАТЕ КОДТАРЫН ТҮСІНДІРУ.....	27
14. ТЕХНИКАЛЫҚ АҚПАРАТ.....	27
15. ҚҰРЫЛҒЫНЫҢ ҚЫЗМЕТ ЕТУ МЕРЗІМІ.....	27
16. ТАСЫМАЛДАУ ЖӘНЕ САҚТАУ.....	27
17. КӘДЕГЕ ЖАРАТУ.....	27
18. ДАЙЫНДАЛҒАН КҮНІ.....	28
19. КЕПІЛДІК.....	28
20. ЖИНАҚТАУ.....	28
21. СЕРТИФИКАТТАУ.....	28
22. КЕКЕПІЛДІК ТАЛОНЫ.....	32

БІЗ СІЗДІ ОЙЛАЙМЫЗ

Electrolux аспабын сатып алғаныңыз үшін алғыс білдіреміз.

Сіз ондаған жылдар бойы кәсіби тәжірибе мен инновацияға ие өнімді таңдадыңыз.

Бірегей әрі стильді, ол сізге қамқорлықпен жасалған. Сондықтан сіз оны қашан пайдалансаңыз да, сенімді бола аласыз: нәтижелері әрқашан тамаша болады.

Electrolux ке қош келдіңіз!

Белгілеу:



Назар аударыңыз / Қауіпсіздік техникасы жөніндегі маңызды мәліметі



Жалпы ақпарат және ұсыныстар

Ескерту:

Осы нұсқаулықтың мәтінінде ауа құрғатқыштың құрғатқыш, аспап, құрылғы, аппарат тәрізді техникалық атаулары да қолданылуы мүмкін..

**Ескерту:**

1. Қуаттау кәбілі зақымдалған болса, ауыр жарақатқа жол бермеу үшін оны өндіруші немесе авторландырылған сервистік қызмет немесе басқа да білікті маман ауыстыруы керек.
2. Құрғатқышты орнатқаннан кейін электр ашасы қолжетімді жерде болуы керек.
3. Өндіруші сатып алушыны алдын ала хабарландырусыз, бұйымның конструкциясына, жиынтықталымына немесе дайындау технологиясына оның қасиеттерін жақсарту мақсатында өзгерістер енгізу құқығын өзіне қалдырады.
4. Нұсқаулықтың мәтінінде және цифрлық белгілеулерінде қате басылулар орын алуы мүмкін.
5. Егер нұсқаулықты оқығаннан кейін аспапты пайдалану бойынша сұрақтарыңыз қалса, түсіндірмелер алу үшін сатушыға немесе мамандырылған сервистік орталыққа жүгініңіз.
6. Бұйымда техникалық сипаттамалары және аспап туралы басқа да пайдалы ақпарат көрсетілген техникалық затбелгісі бар



Бұл құрылғы R290 салқындатқыш агентімен толтырылған.

- R290 салқындатқыш агентімен жұмыс істейтін құрғатқышқа техникалық қызмет көрсету (шаң сүзгілерін тазалауды қоспағанда) және жөндеу қауіпті оқиғалардың пайда болу қаупін азайту үшін құрылғының қауіпсіздігін тексергеннен кейін мамандандырылған қызмет көрсету орталықтарында жүргізілуі керек.
- Экологиялық қауіпсіз R290 салқындатқыш агенті. ГФҚ (HFC) тобына жатады. Озонның бұзылу потенциалы ODP = 0, жаһандық жылыну потенциалы GWP = 3. Уытты емес.

Қауіпсіздік ережелері

Аспап 220-240 В, 50 Гц жеке электрмен жабдықтау көзіне қосылуы керек. Басқа аспаптарды осы көзге қосуға жол берілмейді.

Тазалауды немесе техникалық қызмет көрсетуді бастамас бұрын, сондай-ақ ұзақ үзіліс кезінде аспапты ажыратып, ашаны розеткадан суырып алыңыз. Судың ағып кетуін, қатты шуды және т. б. болдырмау үшін аспапты тегіс жерге қойыңыз.

Аспаптың ауа кіретін және ауа шығатын тесіктерінің алдында ені кемінде 30 см бос кеңістік қалдырыңыз.

Құрғатудың жоғары тиімділігін қамтамасыз ету үшін қызмет көрсетілетін бөлменің терезелері мен есіктерін жабыңыз. Терезелер мен есіктер бөлмені желдету үшін ғана ашылуы керек.

Аспапты жылжытқан кезде аса сақ болыңыз. Оны соғуға немесе еңкейтуге болмайды, оның құлап кетуіне жол бермеңіз.

Электр тогының соғуын болдырмау үшін зақымдалған электрмен жабдықтау кәбілін ауыстыруды сервис орталығының білікті мамандары ғана жүргізуі тиіс.

Құрғатқыштың буландырғышы автоматты режимде, үй-жайда +18 °C төмен температурада жұмыс істегенде жібиді. Жібiту процесi әр 25 минут сайын автоматты түрде iске қосылады және шамамен 5 минутты алады. Буландырғышты жiбiту кезiнде ауаны құрғату функциясы үзiлуi мүмкiн. Буландырғышты жiбiту процесiн орындау кезiнде құрғатқышты электр желiсiнен ажыратпаңыз.

Аспап ауаны құрғату процесiнде жылу шығарады. Бөлменiң көлемiне байланысты ауа температурасы 1-ден 4 °C-қа дейiн көтерiлуi мүмкiн.



- Өрттің немесе электр тогының соғуының, сондай-ақ құрғатқыштың зақымдануының алдын алу үшін аспапты су шашырауының әсерінен және су тамшылары мен басқа сұйықтықтардың ішке енуінен қорғау қажет.
- Ашаны розеткаға салу не суыру арқылы құрғатқышты электр желісіне қоспаңыз немесе ажыратпаңыз, ҚОСУ/ӨШІРУ  батырмасын пайдаланыңыз.
- Бөгде заттарды құрғатқыштың ауа кіретін торларына салмаңыз. Бұл қауіпті, өйткені желдеткіш жоғары жылдамдықпен айналады.
- Балаларға құрғатқышпен ойнауға жол бермеңіз..

Мақсаты

EDL құрғатқыштары тұрмыстық үй-жайларда жұмыс істеуге арналған. Аспаптар кең функционалдылыққа ие:

- үйдегі артық ылғалдылықтан арылтады;
- ылғалдылықтың оңтайлы деңгейін қалпына келтіреді;
- ауаны зиянды қоспалардан және жағымсыз иістерден тазартады.

Electrolux құрғатқышы: әдеттегі мәселелер енді өте оңай және тез шешіледі. Аспаптың функциялары туралы қосымша ақпаратты нұсқаулықтан әрі қарай қараңыз.

Аспаптың құрылымы

1. Сенсорлық басқару тақтасы.
2. Ауа шығысы.
3. Ауа ағыны.
4. Аспапты тасымалдау тұтқасы.
5. Конденсат жинау бағы.
6. Конденсатты үздіксіз ағызу үшін шлангты жалғауға арналған келтеқұбыр.
7. Ағымдағы ылғалдылық деңгейінің түс индикаторы:
 - Қызыл түс - 70% және артық;
 - Жасыл түс - 50% - 70%;
 - Көк түс - 50% немесе кем.

Беткі жағы

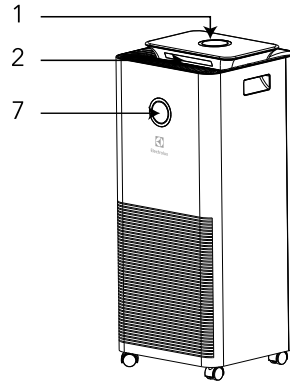

1-сур.

Арғы жағы

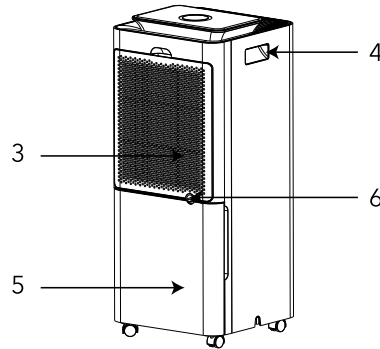

2-сур.

Сенсорлық басқару тақтасы

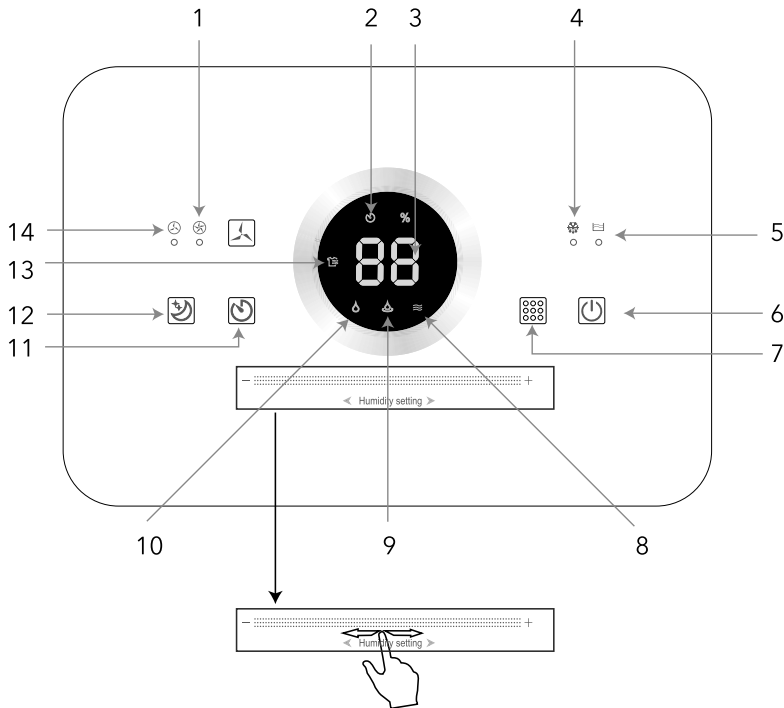























Үй-жайдағы ауа ылғалдылығының нысаналы мәнін таңдау слайдері/ уақытты баптау.

3-сур.

- | | |
|--|--|
| <ol style="list-style-type: none"> 1. Желдеткіштің жоғары жылдамдығы. 2. Таймер бойынша құрылғының жұмыс индикаторы. 3. Бөлмедегі ылғалдылықтың ағымдағы мәнінің индикациясы. 4. Жібiту режимi. 5. Конденсат жинау багы толы. 6. Қосу/өшiру. 7. Құрғатқыш жұмысының режимiн таңдау. | <ol style="list-style-type: none"> 8. Ауаны желдету/тазалалу режимi. 9. Ауаны үздіксіз құрғату. 10. Берілген ылғалдылық % дейін ауаны құрғату режимi. 11. Таймер бойынша құрылғы жұмысын іске қосу. 12. Түнгі жұмыс режимi. 13. Заттарды кептіру режимi. 14. Желдеткіштің төмен жылдамдығы. |
|--|--|

Мәндер кестесі және қадамдық басқару

ПЕРНЕ	СІЗДІҢ ТАПСЫРМАЛАРЫҢЫЗ	СІЗДІҢ ӘРЕКЕТТЕРІҢІЗ	ҚҰРҒАТҚЫШ ДИСПЛЕЙІНДЕГІ НӘТИЖЕ
	Қосу/өшіру	Аспапты қосу/өшіру. Құрғатқышты қосу кезінде құрғату индикаторы жанады	
	Үй-жайда қолайлы ылғалдылық % орнату	30%-дан 80% дейін диапазондағы ылғалдылықтың қалаған мәнін орнату	
	Ауаны тазалау және желдету режимін қосу	Дисплейде белгіше көрсетілгенше "Жұмыс режимі" батырмасына біртіндеп басу	
	Желдеткіштің айналу жылдамдығын өзгерту	Бір рет басу – желдеткіш максималды жылдамдықпен жұмыс істейді.	 Горит соответствующий индикатор
		Екінші рет басу – желдеткіш минималды жылдамдықпен жұмыс істейді.	 Горит соответствующий индикатор
	Ауаны берілген ылғалдылық % дейін құрғату режимін қосу	Дисплейде белгіше көрсетілгенше "Жұмыс режимі" батырмасына біртіндеп басу	
	Ауаны үздіксіз құрғату режимін қосу	Дисплейде белгіше көрсетілгенше "Жұмыс режимі" батырмасына біртіндеп басу	
	Киім-кешекті кептірурежимін қосу	Дисплейде белгіше көрсетілгенше "Жұмыс режимі" батырмасына біртіндеп басу	
	Таймерді тек құрғатқыштың жұмыс ұзақтығына орнату	Құрғатқыштың жұмыс мерзімін слайдер көмегімен 0-24 сағат аралығында орнату	

ПЕРНЕ	СІЗДІҢ ТАПСЫРМАЛАРЫҢЫЗ	СІЗДІҢ ӘРЕКЕТТЕРІҢІЗ	ҚҰРҒАТҚЫШ ДИСПЛЕЙІНДЕГІ НӘТИЖЕ
	Құрғатқыштың түнгі жұмыс режимін қосу	"Түнгі режимін" батырмасын басу. Батырманы басқаннан кейін құрғатқыш желдеткіштің минималды жұмыс жылдамдығы режиміне өтеді.	
Автоматты және берілген режимдерде жұмыс істейтін және әрқашан дисплейде көрсетілетін функциялардың мәні			
Құрғатқыш жұмыс істеп тұрған кезде алдыңғы панельдегі түс индикаторы бөлмедегі ылғалдылықтың ағымдағы деңгейін көрсетеді: • Қызыл түс - 70% және артық; • Жасыл түс - 50% - 70%; • Көк түс - 50% немесе кем.		Аспаптың жұмысы кезінде көрсетіледі.	
Берілген ылғалдылық деңгейі		Аспаптың жұмысы кезінде көрсетіледі	
Жібіту		Аспаптың еріту режиміндегі жұмысы кезінде көрсетіледі. Ол аспаптың 12°C-тан төмен ауа температурасындағы қажетті қорғаныс функциясы; аспапты 5 °C-тан төмен температурада пайдалану ұсынылмайды.	 Тиісті индикатор жаңады.
Бактың конденсатпен толу индикаторы*		Бак толығымен конденсатпен толтырылған уақытта көрсетіледі. Конденсатты ағызғаннан кейін индикатор сөнеді.	 Тиісті индикатор жаңады.

* Конденсат - бұл құрылғы ауа мен киімді құрғату процесінде жиналған су.

Пайдалы кеңестер мен пайдалану жөніндегі ұсыныстар

Үйдегі артық ылғалды қалай жоюға болады

Шамадан тыс ылғалдылық проблемалары көбінесе жуынатын бөлмеде, ал ылғалдылығы жоғары аймақтарда (мысалы, теңіз жағасында) бүкіл үйде де кездеседі. Мұның салдары айқын—қабырғалар мен төбелерде көгеру пайда болады, ал ауа жағымсыз иіске толады. Көгерудің пайда болуының жалпы жағымсыз салдары — жоғарғы тыныс жолдарының аурулары, демікпе, пневмония, синусит, құрғақ жөтел, тері бөртпелері, асқазанның бұзылуы, бас ауруы, мұрыннан қан кету. Зең мәселесімен түбегейлі күресу әдеттегідей—жөндеу арқылы, бірақ құрғатқыш сіздің үйіңіздегі табиғи апатты тоқтатуға дайын. Сіз оның жұмысының нәтижесін бірден байқайсыз: ылғалдың толық резервуары—бұл сіздің үйіңіздің сау микроклиматы мен жаңа жөндеуін бұзуы мүмкін жоғары ылғалдылық.

Үйдегі ылғалдылықтың оңтайлы деңгейі

Бөлмедегі ауаның салыстырмалы ылғалдылық деңгейлерінің жіктелуіне назар аударыңыз:

- 20% және төмен — төтенше төмен;
- 30-40% — төмен;
- 40-55% — оңтайлы;
- 60-65% — жоғарылау;
- 70-75% — жоғары;
- 80% және жоғары — төтенше жоғары.

Енді сізде бірден сұрақ туындайды: ауа мен киімді кептіруге бағдарламаланған құрғатқыш үйдегі оңтайлы ылғалдылықты қалай сақтайды? Ауаны құрғату режимінде жұмыс істей отырып, аспап берілген ылғалдылық деңгейіне жеткенде осы тапсырманы орындауды тоқтатады, содан кейін ол өздігінен өшеді. Құрғатқыштың жұмысы ылғалдылық деңгейі қайтадан жоғары болған кезде қайта басталады.

Берілген кесте бойынша тапсырмаларды орындау

Жоғары ұйымдасқан, үнемді және қолы бос емес адамдар үшін бәрі белгіленген кесте бойынша, қажетсіз шығындар мен қосымша бақылаусыз жұмыс істеуі өте маңызды. Жағдайды елестетіп көріңіз: сіз жұмыста болған кезде киіміңізді кептіруіңіз

керек, сонда сіз үйге оралған кезде дымқыл киім-кешек басқа үй жұмыстарына кедергі келтірмейді. Электр энергиясын үнемдеу мақсатында көптеген отбасылар электр энергиясының төмен "түнгі" тарифінің тиімділігін пайдалана отырып, түнгі уақытта электр құрылғыларын қосады. Біз құрғатқышты осындай функциямен қамтамасыз еттік, сонымен қатар сізге ыңғайлы болу үшін таймер орнаттық.

Үйдегі ауаны қалай тазартуға болады

Егер сіз үйдегі ауаны тазарту туралы ойласаңыз, құрғатқыш сізге көмектеседі. Ең алдымен, оны көп уақыт өткізетін бөлмелерде қолдану керек: жатын бөлме, балалар бөлмесі, қонақ бөлме, ас үй. Терезелер ашық болған кезде ауасы бар бөлмеге көптеген зиянды қоспалар кіреді. Тамақты дайындау процесі сондай-ақ жағымсыз иістерді қалдырады. Құрғатқышта жууға болатын шаңға қарсы бастапқы тазарту сүзгісі орнатылған, ол ауаның шығатын ағынындағы қалқымалы бөлшектердің концентрациясын айтарлықтай төмендетеді. Сүзгіні тиімді пайдалану ұзақтығы бөлмедегі ауаның ластану дәрежесіне байланысты. Құрғатқыш тек таза ауамен дем алуға көмектеседі.

Конденсатты үздіксіз ағызу функциясы.

Құрғатқыш бакты пайдаланбай, конденсатты үздіксіз ағызу режимінде жұмыс істей алады. Бұл режим құрғатқышты тәулігіне 24 сағат максималды өнімділік режимінде пайдалануға мүмкіндік береді. Жиынтықта ұзындығы 0,3 метр болатын су ағызатын шланг бар. Оған кәрізге қосылған тиісті диаметрлі ұзартқыш шлангты қосуға немесе шлангты сыртқа шығаруға болады.

Экологиялық қауіпсіз R290 салқындатқыш агенті.

ГФҚ (HFC) тобына жатады. Озонның бұзылу потенциалы ODP = 0, жаһандық жылыну потенциалы GWP = 3. Ол төмен бағасымен сипатталады және уытты емес. Салыстыру үшін R134a салқындатқыш агентінің жаһандық жылыну потенциалы GWP = 1300.

Түнгі тариф—энергия шығындарын басқару

Үйде әрбір жаңа электр аспабының пайда болуымен сіз энергия шығындарын бірден есептей бастайсыз. Аспаптардың

пайдалылығы айқын болғанымен, сіз электр энергиясына көп ақша жұмсағыңыз келмейді. Үнемдеудің тиімді әдісі "түнгі тарифті" қолдану болды. Және электр аспаптарын қолданатын тұрмыстық міндеттердің бір бөлігін түнде шешу сізге тиімдірек болып шығады. Таймерді түнгі уақытқа орнатыңыз және барлық алға қойылған тапсырмалар отбасылық бюджетті үнемдеу режимінде шешіледі.

Кептіруден кейінгі киім жаңа тәрізді

Құрғатқыш сіздің үйіңізде киімді тез, сапалы және жұмсақ кептіру дәстүрін орнатады. Сіз төмендегі жағдайлармен оңай қоштаса аласыз:

- заттар өте ұзақ уақыт кебеді (дәстүрлі кептіру);
- кептіру барабандары сапалы киім-кешекті бүлдіріп, жүннен жасалған заттар "отырып қалатын".

Құрғатқыш "Киімді кептіру" режимінде жұмыс істегенде:

- заттар тез кебеді;
- киім мыжылмайды (ауа ағыны қатпарларды түзетеді);
- киім-кешек құрылымын сақтайды (ауа ағыны нәзік кептіруді тудырады).

Құрғатқыш қыс мезгілінде және жаңбырлы ауа-райында негізгі тұрмыстық құралға айналады. Егер Сіз қысқы спорт түрлерімен айналысатын болсаңыз немесе жай ғана балаларыңызбен сырғанауды және қар лақтырып ойнауды ұнататын болсаңыз, үйге оралғаннан кейін барлық киім мен аяқ киімді кептіру үшін қанша уақыт қажет екенін ойлайтын шығарсыз?

Ал егер біреулеріңіз үйде қолшатырды ұмытып, әбден суға малшынып келсе? Бұл сұрақтарға бір жауап болады: құрғатқышты "Киімді кептіру" режимінде қосыңыз және 3-4 сағаттан кейін барлық киім қайтадан құрғақ болады".



Құрғатқыш оған су тамшылары, су ағыны және кез-келген сұйықтық тиюіне ұшырамауы керек.

Тыйым салынады:

- аспап панеліне сулы және дымқыл заттарды орналастыруға: аспап кептіру

- объектілерінен, дымқыл заттардан кемінде 60 см қашықтықта болуы тиіс;
- аспапты оның басқару тақтасы мен жалюзиіне тігінен түсетін су немесе басқа сұйықтық тамшылары түсетіндей етіп орналастыруға (мысалы, төбеден тамшы су);
- аспапты дымқыл еденге қоюға;
- жұмыс істейтін аспаптың жанында душ қабылдауға;
- аспапқа су немесе басқа сұйықтықтар түсуі мүмкін кез келген басқа әрекеттерді орындауға.

Әр пайдаланушыға пайда жинау

Үнемдейді:

Уақытты:

- киімді тез кептіру;
- ауаны тез құрғату.

Электр энергиясын:

- аспаптың түнгі уақытта жұмыс істеу мүмкіндігі (үнемді тариф);
- электр кептіруге қарағанда 3 есе үнемді (желдеткіш жылытқыштарды, кептіргіш машиналарды пайдалану кезінде).

Орынды:

- аспаптың ықшам өлшемі.

Сақтайды және қорғайды:

- киімді;
- үйдегі әрлеуді (зеңнің пайда болуына жол бермейді);
- ылғалдылықтың оңтайлы деңгейін;
- ауа тазалығын;
- тыныштықты.

Сенімділік пен қауіпсіздікті

қамтамасыз етеді:

- электр қуаты өшкен кезде авторестарт;
- ағып кетуден қорғау;
- кәбілді орауға арналған кронштейндер;
- өткір бұрыштары жоқ.

Пайдалану ыңғайлылығын жасайды:

- таймердің жұмыс уақытын орнату (қосу/өшіру);
- конденсатты автоматты түрде ағызу;
- ылғалдылық деңгейіне байланысты автоматты жұмыс режимі;

Мобильді:

- дөңгелектер арқылы қозғалады;
- аспапты жылжытуға ыңғайлы тұтқалары бар;

- ықшам өлшемі.



Әмбебап:

- ас үйде, қонақ бөлмеде, балалар бөлмесінде, кіреберісте, лоджияларда (балконда), үй моншасында және т.б.

Салауатты атмосфераны жасайды және сақтайды:

- ауаны шаң мен қалқымалы бөлшектерден тазарту.

Аспапты жұмысқа дайындау

1. Аспаптың желілік кәбілінің ашасын тиісті параметрлері бар электрмен жабдықтау розеткасына салыңыз. ҚОСУ/ӨШІРУ  батырмасын басыңыз.
2. Бактың дұрыс орнатылғанына көз жеткізіңіз. Егер бак сумен толтырылған болса немесе дұрыс орнатылмаған болса, онда бактың толу индикаторы  көрсетіледі.
3. Аспапты өшіру үшін ҚОСУ/ӨШІРУ батырмасын қайта басыңыз. (Қысқа мерзімді ажырату кезінде ашаны розеткадан шығарудың қажеті жоқ) .

Аспапты пайдалану

Конденсатты ағызу

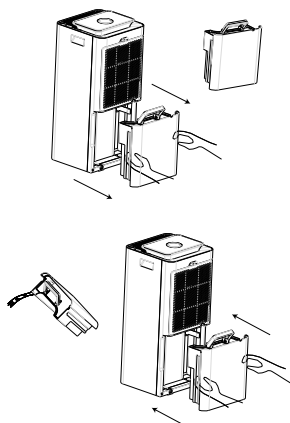

4-сур. Конденсатпен толтырылған бакты алу ыңғайлы.

1. Бак толтырылған кезде  индикаторы көрсетіледі. Аспап өшіріледі.

2. Аспап жұмыс істеп тұрған кезде бакты шығармаңыз. Бұл судың ағып кетуіне әкелуі мүмкін.
3. Бакты екі қолыңызбен ұстаңыз, оны өзіңізге қарай тартыңыз және оны аспаптың корпусынан толығымен алыңыз.
4. Суды ағызып, бакты тазалаңыз, содан кейін оны бастапқы күйіне қойыңыз.
5. Аспап бак дұрыс орнатылған жағдайда ғана қосылады.

Конденсатты үздіксіз ағызу (бакты пайдаланбай)

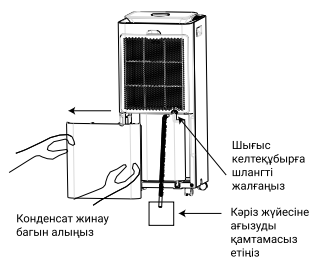

5-сур. Конденсатты ағызу үшін шлангты дұрыс орнату және орналастыру.

Егер сізде конденсатты көрізге немесе сыртқа шығару мүмкіндігі болса, конденсатты жинау бағын пайдаланбауға болады. Ол үшін ішкі диаметрі 17 мм шлангты қолданыңыз.

1. Аспаптың бүйір (немесе артқы) панелінде орналасқан бітеуішті ашыңыз, содан кейін шлангты тесікке салыңыз да, оны келтеқұбырға қосыңыз.
2. Шлангты тегіс, иілуісіз төсеу керек (5-сур.).
3. Конденсаттың ағызылуын қамтамасыз етіңіз.

Күтім және қызмет көрсету

- Ауа кіретін және шығатын торларда шаң жиналуы мүмкін, сондықтан аспапты үнемі тазалап отырыңыз.
- Тазалау үшін жылы сабын ерітіндісіне малынған жұмсақ мақта матаны пайдаланыңыз.
- Аспапқа зақым келтірмеу және электр тогының соғуын болдырмау үшін оған су құймаңыз.

Ауа сүзгісі шаңмен ластанған кезде ауа шығыны азаяды және аспаптың өнімділігі төмендейді. Сүзгілерді әр 2 апта сайын тексеріп, тазалап отыру ұсынылады. Тазалау алдында электр тогының соғуын болдырмау үшін аспапты электр желісінен ажыратуды ұмытпаңыз.

Тазалау үшін 6-суретте көрсетілген барлық әрекеттерді орындаңыз:

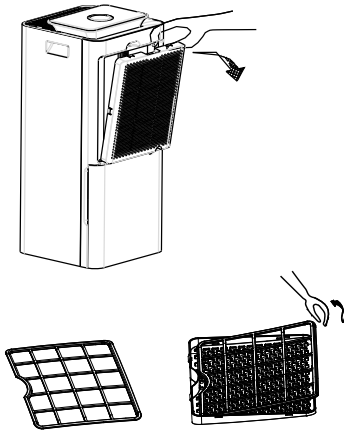

6-сур. Сәндік торды ашыңыз. Сүзгілерді тазалаңыз. Торды орнына қойыңыз.

Компрессорды автоматты қорғау

Компрессор өшірілгеннен кейін 3 минут кідіріспен қосылады (жиі іске қосудан қорғау функциясы). Яғни, егер сіз аспапты ажыратқаннан кейін бірден қоссаңыз, онда ол 3 минуттан кейін ғана құрғату үшін жұмыс істей бастайды.



Аспап +5 °C-тан +32 °C-қа дейінгі температура диапазонында дұрыс жұмыс істейді. Аспапты +4 °C төмен температурада пайдалану ұсынылмайды.

Монтаж

Судың ағып кетуін, қатты шуды және т.б. болдырмау үшін аспапты тегіс жерге қойыңыз. Аспаптың ауа кіретін және ауа шығатын тесіктерінің алдында ені кемінде 30 см бос кеңістік қалдырыңыз.

Аспапты жылжыту

1. Аспапты жылжытпас бұрын оны өшіріп, ашаны розеткадан шығарып, бактан суды төгіп тастаңыз.
2. Аспапты бөлмеден бөлмеге жылжыту үшін роликтер қарастырылған.
3. Аспапты қоспас бұрын бактың дұрыс орнатылғанына көз жеткізіңіз.

Жұмыста ұзақ үзіліс жасамас бұрын

1. Бакты тазалаңыз және құрғатыңыз.
2. Сүзгіні, ауа кіретін және ауа шығатын торларды тазалаңыз.
3. Аспапты шаңнан қорғап, оны бір нәрсемен жабыңыз. Аспапты құрғақ және салқын жерде сақтаңыз.

Ұзақ мерзімді пайдалану

Аспапты ұзақ уақыт қолданған кезде бөлме температурасы 1-4 °C дейін көтерілуі мүмкін.

Ақаулықтарды іздеу және жою



Егер ақаулық жойылмаса, сервистік орталыққа жүгініңіз. Аспапты өз күшіңізбен жөндеуге тырыспаңыз.

Ақаулық	Себебі	Жою тәсілі
Аспап жұмыс істемейді	1. Электр қуаты өшірілген	Электр қуатын қосыңыз
	2. Ашасы розеткаға қосылмаған	Ашаны розеткаға салыңыз
	3. Бак дұрыс орнатылмаған немесе сумен толтырылған	Суды ағызып бакты дұрыс орнатыңыз
	4. Мұздатудан қорғау іске қосылды	Еріту циклі аяқталғаннан кейін құрғату режимі автоматты түрде қосылады
Өнімділігі жеткіліксіз	1. Сүзгі бітелген	Сүзгіні жуыңыз
	2. Үй-жайда терезелер мен есіктер ашық	Терезе-есіктерді жабыңыз
	3. Ауа шығатын немесе ауа кіретін тесіктердің жанында бөгде заттардың болуы	Бөгде заттарды ауа шығатын немесе кіретін тесіктерден алып тастаңыз
Қатты шу	1. Аспап орнықсыз орнатылған	Аспапты дұрыс орнатыңыз
	2. Сүзгі бітелген	Сүзгіні тазалаңыз
Құрғатқыш жұмыс істеуін тоқтатты	Бөлмедегі температура +5-тен +32°C-қа дейін аспаптың рұқсат етілген диапазонынан жоғары немесе төмен	Құрғатқыш бөлмедегі температура рұқсат етілген диапазонға жеткенде автоматты түрде қосылады.
Ылғал заттар баяу кебеді	Бөлмедегі температура төменгі рұқсат етілген мәнге жақын	Ылғал заттар бөлмедегі төмен температурада баяу кебуі мүмкін

ОҚұрғатқыштың жұмысының ақауы болып табылмайтын ерекшеліктері:

1. Құрғатқыштың жұмыс процесіндегі мерзімді тоқтаулар.

Себебі: жиіту функциясы мезгіл-мезгіл іске қосылады. Жиіту кезінде құрғату функциясы уақытша тоқтатылады.

2. Құрғату өнімділігі төмен.

Себебі: бөлме температурасының төмендеуімен және ылғалдылықтың % төмендеуімен бірге құрғату өнімділігі төмендейді. Аспаптың өнімділігінің бөлмедегі қоршаған ортаға тәуелділік графигін қараңыз.

3. Бөлмедегі ылғалдылық төмендемейді.

Себептері: Қызмет көрсетілетін бөлменің ауданы ұсынылғаннан едәуір үлкен; бөлменің терезелері мен есіктері ашық; құрғатқыш бір бөлмеде су буын шығаратын басқа аспаптармен бірге жұмыс істейді (мысалы, бу жылытқышы, киімге арналған тік буландырғыш және т.б.).

4. Жағымсыз иіс.

Себептері: Иістің көзі қабырғалар, фурнитура немесе құрғатқыш жұмыс істейтін бөлменің басқа интерьер заттары болуы мүмкін.

5. Құрғатқыш жұмыс барысында әртүрлі дыбыстар шығарады.

Себептері: дыбыс салқындатқыш агенттің қозғалысының салдары болуы мүмкін және құрылғы қалыпты жұмыс режиміне өткеннен кейін автоматты түрде тоқтайды немесе айтарлықтай тыныш болады.

6. Конденсатты жинау бағында судың болуы.

Себептері: әрбір құрылғы қоймаға жөнелтілме бұрын зауытта бірқатар бақылау сынақтарынан өтеді, нәтижесінде буландырғыштан конденсат жинау бағына апаратын түтікте аз мөлшерде су қалады.

7. FULL индикаторы жанды.

Себептері: конденсат жинау бағы толығымен сумен толтырылған кезде жұмысты жалғастыру үшін суды төгу керектігін еске салу үшін FULL индикаторы жанады.

Аспап дисплейінде көрсетілетін қате кодтарын түсіндіру

Ауа құрғатқыштарда кіріктірілген өзін-өзі диагностикалау жүйесі бар. Егер қандай да бір ақаулық анықталса, құрғатқыштың дисплейінде қате коды көрсетіледі.

Қате коды	Себебі	Жою тәсілі
E2	Жылу алмастырғыштың температура датчигінің үзілуі немесе қысқа тұйықталуы	Ең жақын сервистік орталыққа жүгініңіз

Техникалық ақпарат

Параметрлері/Моделі	EDL-12L	EDL-20L
Құрғату өнімділігі, л/күн	12	20
Резервуардың көлемі л	2,5	3,5
Электр қуаты, ~В/Гц	220-240~50	220-240~50
Номиналды ток, А	1,26	1,91
Номиналды қуат, Вт	210	420
Салқындатқыш, г	R290	R290
Ауа ағыны, м³/ч	120	190
Шу деңгейі, дБ (А)	42	48
Құралдың өлшемдері (Е×Б×Т), мм	250×460×250	262×618×262
Қаптама өлшемдері (Е×Б×Т), мм	284×528×284	312×665×312
Салмағы (таза/брутто), кг	10/11	13/14,5

* Максималды өнімділікке ауа ылғалдылығы 80% және температура +30 °С болғанда қол жеткізіледі.

Құрылғының қызмет ету мерзімі

Орнату және пайдалану жөніндегі тиісті ережелер сақталған жағдайда аспаптың қызмет ету мерзімі 10 жылды құрайды

Тасымалдау және сақтау

Аспап дайындаушының қаптамасында +4-тен +40 °С дейінгі температурада және 25 °С температурада 85%-ға дейінгі салыстырмалы ылғалдылықта жабық үй-жайда сақталуы тиіс.

Аспапты тасымалдау және сақтау қаптамадағы манипуляциялық белгілердің нұсқауларына сәйкес келуі керек

Кәдеге жарату

Қызмет мерзімі аяқталғаннан кейін құрылғы кәдеге жарату орнында қолданылатын нормаларға, ережелерге және әдістерге сәйкес кәдеге жаратылуы керек.

Құрылғыны тұрмыстық қалдықтармен бірге тастамаңыз. Құрылғының қызмет ету мерзімі

аяқталғаннан кейін, егер бұл нормаларда көзделген болса, оны кәдеге жарату үшін жинау пунктіне тапсырыңыз және сіздің аймақтың ережелері.

Бұл қоршаған ортаға және адам денсаулығына ықтимал зардаптарды болдырмауға көмектеседі, сонымен қатар қайталануға ықпал етеді өнімнің компоненттерін пайдалану.

Құрылғыны қайда және қалай жоюға болатындығы туралы ақпаратты жергілікті өзін-өзі басқару органдарынан алуға болады.

Дайындалған күні

Дайындалған күні code-128 ішіне шифрланған. Дайындалған күні келесідей анықталады:

SN XXXXXXXX XXXX XXXXXXXX XXXXX
 өндіріс айы және жылы

Кепілдік

Кепілдік мерзімі-2 жыл.Кепілдік қызмет көрсету кепілдік талонында көрсетілген кепілдік міндеттемелеріне сәйкес жүргізіледі.

Жинақтау

1. Ылғалдандырғыш.
2. Нұсқаулық.
3. Кепілдік талоны

Сертификаттау

Тауар Кеден одағының аумағында сертификатталған.

Тауар талаптарға сәйкес келеді:

КО ТР 004/2011 «Төмен вольтты жабдықтың қауіпсіздігі туралы»

КО ТР 020/2011 «Техникалық құралдардың электромагниттік үйлесімділігі»

Өндіруші: «Ningbo Fuda Intelligent Technology Co., LTD.», Чжэнхуа жолы №1,

Чжэннан ауылы, Симен қаласы, Юяо қаласы, Чжэцзян провинциясы, Қытай.

/ Manufacturer: «Ningbo Fuda Intelligent Technology Co., LTD.», No.1 Zhenhua Road, Zhennan Village, Simen Town, Yuyao City, Zhejiang Province, China.

Импорттаушы: "HEVECO Construction"

ЖШС, Қазақстан Республикасы, 050056, Алматы қ., Түрксіб ауданы, Жангелдин ксі, 341А үй. Өндіруші өз құқығын өзіне қалдырады құрылғының дизайны мен сипаттамалары-на өзгерістер енгізу үшін. Мәтін мен цифрлық белгілеулерде техникалық қателер мен қате басылулар жіберілуі мүмкін. Техникалық сипаттамалар мен ассортиментке өзгерістер алдын ала ескертусіз жүргізілуі мүмкін. Электрлюкс - АВ Electrolux (көпш.) лицензиясына сәйкес қолданылатын тіркелген сауда белгісі.

Electrolux is a registered trademark used under license from АВ Electrolux (publ.).

Қытайда жасалған

Electrolux is a registered trademark used under license from АВ Electrolux (publ.).

Қытайда жасалған

Electrolux is a registered trademark used under license from АВ Electrolux (publ.).

Қытайда жасалған

Electrolux is a registered trademark used under license from АВ Electrolux (publ.).

Қытайда жасалған

Гарантийный талон

Настоящий документ не ограничивает определенные законом права потребителей, но дополняет и уточняет оговоренные законом обязательства, предполагающие соглашение сторон либо договор.

Поздравляем вас с приобретением техники отличного качества. Убедительно просим вас во избежание недоразумений до установки/эксплуатации изделия внимательно изучить его инструкцию по эксплуатации. В конструкцию, комплектацию или технологию изготовления изделия, с целью улучшения его технических характеристик, могут быть внесены изменения. Такие изменения вносятся без предварительного уведомления Покупателя и не влекут обязательств по изменению/улучшению ранее выпущенных изделий. Дополнительную информацию об этом и других изделиях вы можете получить у Продавца или на нашем сайте в разделе Поддержка: www.home-comfort.ru/support.

Внешний вид и комплектность изделия
Тщательно проверьте внешний вид изделия и его комплектность, все претензии по внешнему виду и комплектности предъявляйте Продавцу при покупке изделия. Гарантийное обслуживание купленного вами прибора осуществляется через Продавца, специализированные сервисные центры или монтажную организацию, проводившую установку прибора (если изделие нуждается в специальной установке, подключении или сборке). По всем вопросам, связанным с техобслуживанием изделия, обращайтесь в специализированные сервисные центры. Подробную информацию о сервисных центрах, уполномоченных осуществлять ремонт и техническое обслуживание изделия, можно получить на вышеуказанном сайте/почте.

Заполнение гарантийного талона
Внимательно ознакомьтесь с гарантийным талоном и проследите, чтобы он был правильно заполнен и имел штамп Продавца. При отсутствии штампа Продавца и даты продажи (либо кассового чека с датой продажи) гарантийный срок исчисляется с даты производства изделия. Запрещается вносить в гарантийный талон какие-либо изменения, а также стирать или переписывать указанные в нём данные. Гарантийный талон должен содержать: наименование и модель изделия, его серийный номер, дата продажи, а также имеется подписи уполномоченного лица и штампа Продавца. В случае неисправности прибора по вине изготовителя обязательство по устранению неисправности будет возложено на уполномоченную изготовителем организацию. В данном случае покупатель вправе обратиться к Продавцу. Ответственность за неисправность прибора, возникшую по вине организации, проводившей установку (монтаж) прибора возлагается на монтажную организацию. В данном случае необходимо обратиться к организации, проводившей установку (монтаж) прибора. Для установки (подключения) изделия (если оно нуждается в специальной установке, подключении или сборке) рекомендуем обращаться в специализированные сервисные центры, где можете воспользоваться услугами квалифицированных специалистов. Продавец, уполномоченная изготовителем организация, импортер и изготовитель не несут ответственности за недостатки изделия, возникшие из-за его неправильной установки (подключения).

Область действия гарантии
Обслуживание в рамках предоставленной гарантии осуществляется только на территории стран СНГ и Грузии и распространяется на изделия, купленные на этих территориях. Настоящая гарантия не дает права на возмещение и покрытие ущерба, произошедшего в результате переделки или регулировки изделия, без предварительного письменного согласия изготовителя, с целью приведения его в соответствие с национальными или местными техническими стандартами и нормами безопасности, действующими в любой другой стране, кроме территории стран СНГ и Грузии, где это изделие было первоначально продано.

Настоящая гарантия распространяется на производственные или конструкционные дефекты изделия
Выполнение ремонтных работ и замена дефектных деталей изделия специалистами уполномоченного сервисного центра производятся в сервисном центре или непосредственно у Покупателя (по усмотрению сервисного центра). Гарантийный ремонт изделия выполняется в срок не более 45 дней. В случае если во время устранения недостатков товара станет очевидным, что они не будут устранены в определённый согласованный Сторон срок, Стороны могут заключить соглашение о новом сроке устранения недостатков товара. Гарантийный срок на комплектующие изделия (детали, которые могут быть сняты с изделия без применения каких-либо инструментов, т. е. ящики, полки, решётки, корзины, насадки, щётки, трубки, шланги и др. подобные комплектующие) составляет 3 (три) месяца. Гарантийный срок на новые комплектующие, установленные на изделие при гарантийном или платном ремонте, либо приобретенные отдельно от изделия, составляет 3 (три) месяца со дня выдачи отремонтированного изделия Покупателю, либо продажи последнему этих комплектующих.

НАСТОЯЩАЯ ГАРАНТИЯ НЕ РАСПРОСТРАНЯЕТСЯ НА:

- периодическое обслуживание и сервисное обслуживание изделия (чистку, замену фильтров);
- любые адаптации и изменения изделия, в т. ч. с целью усовершен-

ствования и расширения обычной сферы его применения, которая указана в Инструкции по эксплуатации изделия, без предварительного письменного согласия изготовителя;

- аксессуары, входящие в комплект поставки.

НАСТОЯЩАЯ ГАРАНТИЯ НЕ ПРЕДОСТАВЛЯЕТСЯ В СЛУЧАЯХ, ЕСЛИ НЕДОСТАТОК В ТОВАРЕ ВОЗНИК В РЕЗУЛЬТАТЕ:

- использования изделия не по его прямому назначению, не в соответствии с его Инструкцией по эксплуатации, в том числе эксплуатации изделия с перегрузкой или совместно со вспомогательным оборудованием, не рекомендуемым Продавцом, уполномоченной изготовителем организацией, импортером, изготовителем,
- наличия на изделии механических повреждений (сколов, трещин и т. д.), воздействий на изделие чрезмерной силы, химически агрессивных веществ, высоких температур, повышенной влажности/запыленности, концентрированных паров, если что-либо из перечисленного стало причиной неисправности изделия;
- ремонта/наладки/инсталляции/адаптации/пуска изделия в эксплуатацию не уполномоченными на это организациями/лицами;
- неаккуратного обращения с устройством, ставшего причиной физических, либо косметических повреждений поверхности;
- если нарушены правила транспортировки/хранения/монтажа/эксплуатации;
- стихийных бедствий (пожар, наводнение и т. д.) и других причин, находящихся вне контроля Продавца, уполномоченной изготовителем организации, импортера, изготовителя и Покупателя, которые причинили вред изделию;
- неправильного подключения изделия к электрической или водопроводной сети, а также неисправности (несоответствие рабочих параметров) электрической или водопроводной сети и прочих внешних сетей;
- дефектов, возникших вследствие попадания внутрь изделия посторонних предметов, жидкостей, кроме предусмотренных инструкцией по эксплуатации, насекомых и продуктов их жизнедеятельности и т. д.;
- необходимости замены ламп, фильтров, элементов питания, аккумуляторов, предохранителей, а также стеклянных/фарфоровых/матерчатых и перемещаемых вручную деталей и других дополнительных быстрозаменяющихся/сменных деталей изделия, которые имеют собственный ограниченный период работоспособности, в связи с их естественным износом;
- дефектов системы, в которой изделие использовалось как элемент этой системы.

Особенности эксплуатации увлажнителей воздуха, воздухоочистителей и осушителей

1. В обязательном порядке при эксплуатации ультразвуковых увлажнителей воздуха рекомендуем использовать оригинальный (фирменный) фильтр-картридж для умягчения воды. При наличии фильтра-картриджа рекомендуем использовать водопроводную воду без предварительной обработки или очистки. Срок службы фильтра-картриджа зависит от степени жесткости используемой воды и может не прогнозируемо уменьшаться, в результате чего возможно образование белого осадка вокруг увлажнителя воздуха и на мембране самого увлажнителя воздуха (данный осадок может не удаляться и при помощи прилагаемой к увлажнителю воздуха щетки). Для снижения вероятности возникновения такого осадка фильтр-картридж требует своевременной периодической замены. Вследствие выработки ресурса фильтров у увлажнителей воздуха может снижаться производительность выхода влаги, что требует регулярной периодической замены фильтров в соответствии с инструкцией по эксплуатации. За перечисленные в настоящем пункте неисправности увлажнителей воздуха и возникший в связи с такими неисправностями какой-либо ущерб у Покупателя и третьих лиц Продавец, Уполномоченная изготовителем организация, Импортер, Изготовитель ответственности не несут, и настоящая гарантия на такие неисправности увлажнителей воздуха не распространяется. При эксплуатации увлажнителя воздуха рекомендуется использовать только оригинальные (фирменные) аксессуары изготовителя.
2. Перед началом эксплуатации воздухоочистителя извлеките фильтры из упаковки. Для нормального распределения очищенного воздуха по объему помещения не устанавливайте воздухоочиститель в воздушном потоке (на сквозняке, перед вентилятором и т. д.). Повреждение фильтра может привести к снижению эффективности очистки воздуха. Скопившийся на фильтре пыль можно аккуратно удалить с помощью пылесоса. Мыть фильтр воздухоочистителя водой не допускается.
3. При эксплуатации осушителя во избежание утечек воды и сильного шума устанавливайте прибор на ровной поверхности. Для обеспечения эффективного осушения закрывайте окна и двери обслуживаемого помещения. При перемещении прибора соблюдайте особую осторожность: не ударяйте, не наклоняйте и не допускайте его падения. Перед включением прибора убедитесь, что бак для сбора конденсата установлен правильно.

С момента подписания Покупателем Гарантийного талона считается, что:

- вся необходимая информация о купленном изделии и его потребительских свойствах предоставлена Покупателю в полном объеме, в соответствии с Законом «О защите прав потребителей»;
- Покупатель получил Инструкцию по эксплуатации купленного изделия и обслуживания / с особенностями эксплуатации купленного изделия

- Покупатель ознакомлен и согласен с условиями гарантийного обслуживания/особенностями эксплуатации купленного изделия;
- Покупатель претензий к внешнему виду/комплектности/

купленного изделия не имеет.

Покупатель:

Подпись:

Дата:

ИЗЫМАЕТСЯ МАСТЕРОМ ПРИ ОБСЛУЖИВАНИИ / ҚЫЗМЕТ КӨРСЕТУ КЕЗІНДЕ ШЕБЕР АЛАДЫ
ТАЛОН НА ГАРАНТИЙНОЕ ОБСЛУЖИВАНИЕ /
КЕПІЛДІК ҚЫЗМЕТ КӨРСЕТУ ТАЛОНЫ



Electrolux

Модель / Үлгі:
Серийный номер / Сериялық нөмір:
Дата покупки / Сатып алу күні:
Штамп продавца / Сатушының мері
Дата пуска в эксплуатацию / Пайдалануға беру күні:
Штамп организации, производившей пуск в эксплуатацию / Пайдалануға іске қосуды жүргізген ұйымның мертаңбасы:

ИЗЫМАЕТСЯ МАСТЕРОМ ПРИ ОБСЛУЖИВАНИИ / ҚЫЗМЕТ КӨРСЕТУ КЕЗІНДЕ ШЕБЕР АЛАДЫ
ТАЛОН НА ГАРАНТИЙНОЕ ОБСЛУЖИВАНИЕ /
КЕПІЛДІК ҚЫЗМЕТ КӨРСЕТУ ТАЛОНЫ



Electrolux

Модель / Үлгі:
Серийный номер / Сериялық нөмір:
Дата покупки / Сатып алу күні:
Штамп продавца / Сатушының мері
Дата пуска в эксплуатацию / Пайдалануға беру күні:
Штамп организации, производившей пуск в эксплуатацию / Пайдалануға іске қосуды жүргізген ұйымның мертаңбасы:

Кекепiлдiк талоны

Осы құжат тұтынушылардың заңмен белгiленген құқықтарын шектемейдi, бiрақ тараптардың келiсiмiн не шартты кездейтiн заңда көрсетiлген мiндеттемелердi толықтырады және нақтылайды.

Сiздердi жоғары сапалы техника сатып алуларыңызбен құттықтаймыз
Өнiмдi орнату/лайдалану алдында түсiнiспеушiлiктердi болдырмау үшiн оның пайдалану жөнiндегi нұсқаулығын мұқият зерделеуiңiздi сұраймыз.

Бұйымның конструкциясына, жинақталуына немесе дайындау технологиясына оның техникалық сипаттамаларын жақсарту мақсатында өзгерiстер енгiзiлуi мүмкiн. Мұндай өзгерiстер Сатып алушыны алдын ала хабардар етпей енгiзiледi және бұрын шығарылған бұйымдарды өзгерту/жақсарту жөнiндегi мiндеттемелерге әкел соқпайды.

Осы және басқа өнiмдер туралы қосымша ақпаратты сатушыдан немесе бiздiң сайттан қолдау бөлiмiнiн ала аласыз: www.home-comfort.com/support.

Өнiмнің сыртқы түрi мен толықтығы

Өнiмнің сыртқы түрiн және оның толықтығын мұқият тексерiңiз, өнiмдi сатып алу кезiнде сатушыға сыртқы түрi мен толықтығы бойынша барлық талаптарды қойыңыз. Сiз сатып алған құрылғыға кепiлдiк беру сатушы, мамандандырылған сервистiк орталықтар немесе құралды орнатуды жүзеге асыратын монтаждау ұйымы арқылы жүзеге асырылады (егер өнiмге арнайы орнату, қосу немесе құрастыру қажет болса).

Өнiмге техникалық қызмет көрсетуге байланысты барлық мәселелер бойынша мамандандырылған сервистiк орталықтарға хабарласыңыз. Өнiмдi жөндеуге және техникалық қызмет көрсетуге уәкiлеттi сервистiк орталықтар туралы толық ақпаратты жоғарыда көрсетiлген сайттан / поштадан алуға болады.

Кепiлдiк талонын толтыру

Кепiлдiк талонын мұқият қарап шығыңыз және оның дұрыс толтырылғанына және сатушының мөртаңбасы бар екенiне көз жеткiзiңiз. Сатушының мөртаңбасы және сату күнi (не сату күнi көрсетiлген кассалық чек) болмаған кезде кепiлдiк мерзiмi бұйым өндiрiлген күннен бастап есептеледi. Кепiлдiк талонына қандай да бiр өзгерiстер енгiзуге, сондай - ақ онда көрсетiлген деректердi өшiруге немесе қайта жазуға тыйым салынады. Кепiлдiк талонында: бұйымның атауы мен моделi, оның сериялық нөмiрi, сату күнi, сондай-ақ уәкiлеттi тұлғаның қолы және сатушының мөртаңбасы болуы тиiс.

Дайындаушының кiнәсiнен аспап ақаулы болған жағдайда, ақаулықты - жою жөнiндегi мiндеттеме дайындаушы уәкiлеттiк берген ұйымға жүктеледi. Бұл жағдайда Сатып алушы сатушыға жүгiнуге құқылы.

Аспапты орнатуды (монтаждауды) жүргiзген ұйымның кiнәсiнен туындаған аспаптың ақаулығы үшiн жауапкершiлiк монтаждау ұйымына жүктеледi. Бұл жағдайда құрылғыны орнатуды (орнатуды) жүзеге асыратын ұйымға хабарласу қажет. Өнiмдi орнату (қосу) үшiн (егер оған арнайы орнату, қосу немесе құрастыру қажет болса) бiлiктi мамандардың қызметтерiн пайдалана алатын мамандандырылған сервистiк орталықтарға хабарласуды ұсынамыз. Сатушы, дайындаушы уәкiлеттiк берген ұйым, импорттаушы және дайындаушы өнiмнің дұрыс орнатылмауынан (қосылуынан) туындаған кемшiлiктерi үшiн жауап бермейдi.

Кепiлдiк ауқымы

Берiлген кепiлдiк шеңберiнде қызмет көрсету тек ТМД және Грузия елдерiнiң аумағында жүзеге асырылады және осы аумақтарда сатып алынған бұйымдарға қолданылады.

Осы кепiлдiк бұйым бастапқыда сатылған ТМД және Грузия елдерiнiң аумағынан басқа кез келген басқа елде қолданылатын ұлттық немесе жергiлiктi техникалық стандарттар мен қауiпсiздiк нормаларына сәйкес келтiру мақсатында дайындаушының алдын ала жазбаша келiсiмiнсiз бұйымды қайта өңдеу немесе реттеу нәтижесiнде болған залалды өтеуге және жабуға құқық бермейдi.

Осы кепiлдiк бұйымның өндiрiстiк немесе конструкциялық ақауларына қолданылады

Жөндеу жұмыстарын орындау және бұйымның ақаулы бөлшектерiн уәкiлеттi сервистiк орталық мамандарымен ауыстыру сервистiк орталықта немесе тiкелей сатып алушыда (сервистiк орталықтың қалауы бойынша) жүргiзiледi. Бұйымды кепiлдiк жөндеу 45 күннен аспайтын мерзiмде орындалады. Егер тауардың кемшiлiктерiн жою кезiнде олардың тараптардың келiсiмiнде белгiленген мерзiмде жойылмайтыны айқын болған жағдайда, Тараптар тауардың кемшiлiктерiн жоюдың жаңа мүмкiнi туралы келiсiм жасасуы мүмкiн.

Жиынтықтаушы бұйымдарға кепiлдiк мерзiмi (қандай да бiр құралдарды, яғни жәшiктердi, сөрелердi, торларды, себеттердi, саптамаларды, щеткаларды, түтiктердi, шлангтарды және т.б. қолданбай өнiмнен алынуы мүмкiн бөлшектер) 3 (үш) айды құрайды. Кепiлдiк немесе ақылы жөндеу кезiнде бұйымға белгiленген не бұйымнан бөлек сатып алынған жаңа жиынтықтауыштардың кепiлдiк мерзiмi жөнделген бұйымды сатып алушыға берген не осы жиынтықтауыштарды соңғысына сақтаған күннен бастап 3 (үш) айды құрайды.

Ф.И.О. покупателя / Сатып алушының Т. А. Ә.:

Адрес / Мекен-жайы:

Телефон / Телефон:

Код заказа / Тапсырыс коды:

Дата ремонта / Жөндеу күні:

Сервис-центр / Қызмет көрсету орталығы:

Мастер / Шебер:

Ф.И.О. покупателя / Сатып алушының Т. А. Ә.:

Адрес / Мекен-жайы:

Телефон / Телефон:

Код заказа / Тапсырыс коды:

Дата ремонта / Жөндеу күні:

Сервис-центр / Қызмет көрсету орталығы:

Мастер / Шебер:







Электролюкс — зарегистрированная торговая марка, используемая в соответствии с лицензией AB Electrolux (публ.).
Электролюкс — AB Electrolux (көпш.) лицензиясына сәйкес қолданылатын тіркелген сауда белгісі.
Electrolux is a registered trademark used under license from AB Electrolux (publ.).

В тексте и цифровых обозначениях инструкции могут быть допущены технические ошибки и опечатки.
Изменения технических характеристик и ассортимента могут быть произведены без предварительного уведомления.
Нұсқаулықтың мәтіні мен цифрлық белгілерінде техникалық қателер мен қателер жіберілуі мүмкін. Техникалық сипаттамалар мен ассортиментке өзгерістер алдын ала жасалмай жасалуы мүмкін.

